

LIGHTKEY es una solución de control de acceso / validación inalámbrica que permite una transmisión óptica de datos entre la modulación de luz LED móvil y un receptor óptico conectado a la nube.

Ofrece un balance óptimo de SEGURIDAD-COSTO DE IMPLEMENTACIÓN ya que los LED están incluidos en el dispositivo móvil y los DATOS están dentro del enlace óptico.

CARACTERÍSTICAS

- **Peso:** 3.1 Kg
- **Tamaño:** 300 X 50 X 22 mm
- **Material:** Acero inoxidable 304
- **Acabado:** cromo satinado
- **Sistema de apertura:** Móvil LED, llave mecánica
- **Batería:** DC6V o 4PCS AAA pilas alcalinas. 18 meses de duración (No incluidas)
- **Advertencia de bajo voltaje:** menor que 3.5 V
- **Consumo en reposo:** < 11 µA
- **Consumo dinámico:** 100 mA – 150 mA
- **Humedad:** 20% – 90%
- **Temperatura de trabajo:** -50°C – 60°C
- **Certificación:** CE

1

Instalar la cerradura en la puerta asegurando que los conectores están enchufados correctamente. **A - A y B - B**

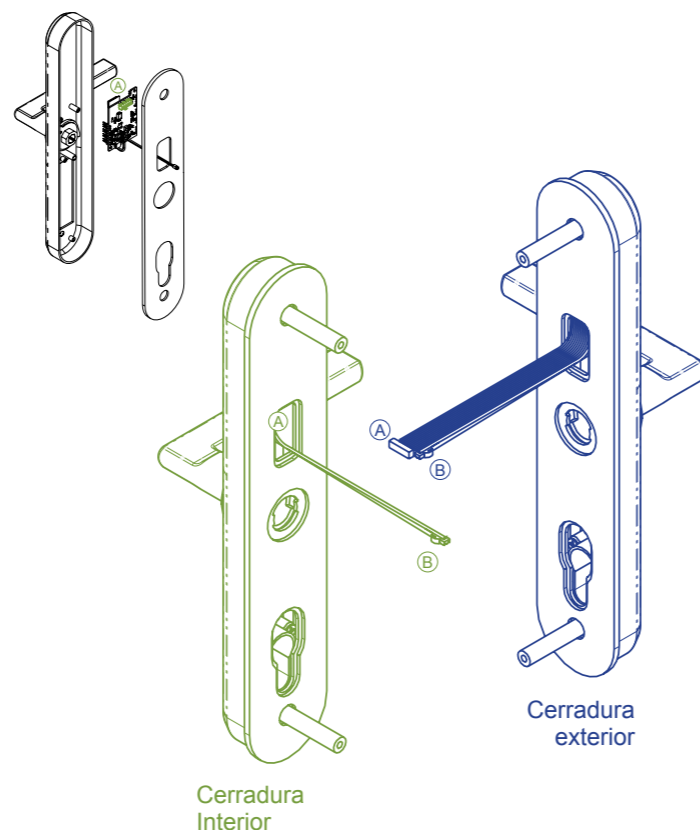

2

Introducir las pilas y esperar a que la luz roja parpadeante del sensor pase a amarilla/naranja parpadeante o se apague para confirmar que se ha instalado de forma adecuada.

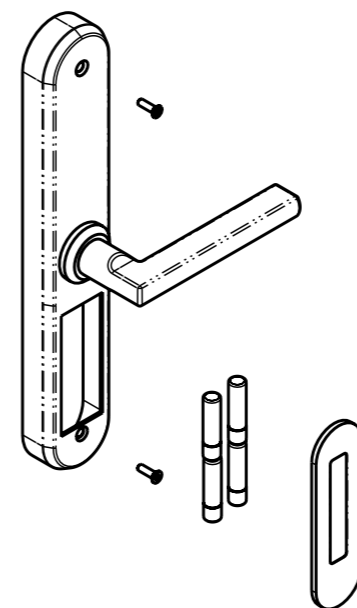

3 GESTOR DE LLAVES

Acceder a la plataforma <https://tudominio.lightkey.es>* con el usuario y contraseña proporcionados.

Desde aquí, se podrá habilitar acceso a la cerradura a los usuarios. Para ello:

3.1 Acceder con usuario y contraseña proporcionados.

LIGHTKEY

Username

Password

[Forgot password?](#) Sign in

3.2 En la pestaña Add Key, introducir el email del usuario, seleccionar el rango de fechas durante el cual tendrá habilitado el acceso y la cerradura a la que se le quiera dar acceso.

User Add key

Email

Username

Fecha de inicio Fecha de finalización

Cerraduras

Choose...

Añadir

4 USUARIO DE LLAVES

Instalar la aplicación LightKey siguiendo los pasos.

4.1 Buscar la aplicación LightKey en Google Play o App Store. 4.2 Pulse el icono para ejecutar y comenzar a usar LightKey.



5

Registrarse en la app.*

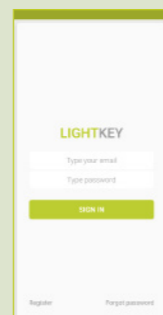

* Los usuarios que se hayan registrado previamente en la app podrán acceder con sus credenciales.

Recibirá un correo con su usuario y contraseña.

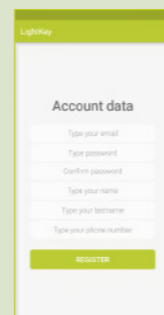

6

Permisos requeridos. **Habilitar LightKey**

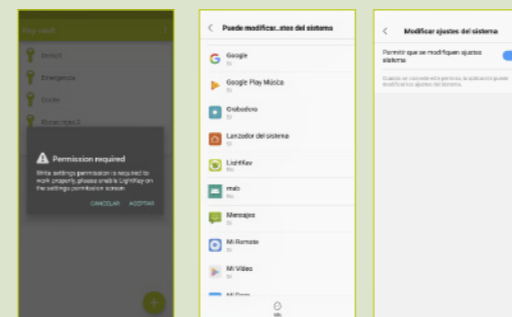

Usar las llaves

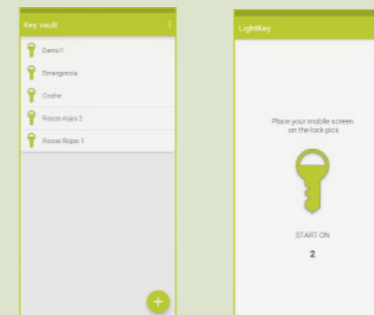

CERRADURA INTELIGENTE
SMART LOCK

www.lightbee.es
info@lightbee.es

(+34) 928 459 909

PASO 1 DETALLADO

1.1

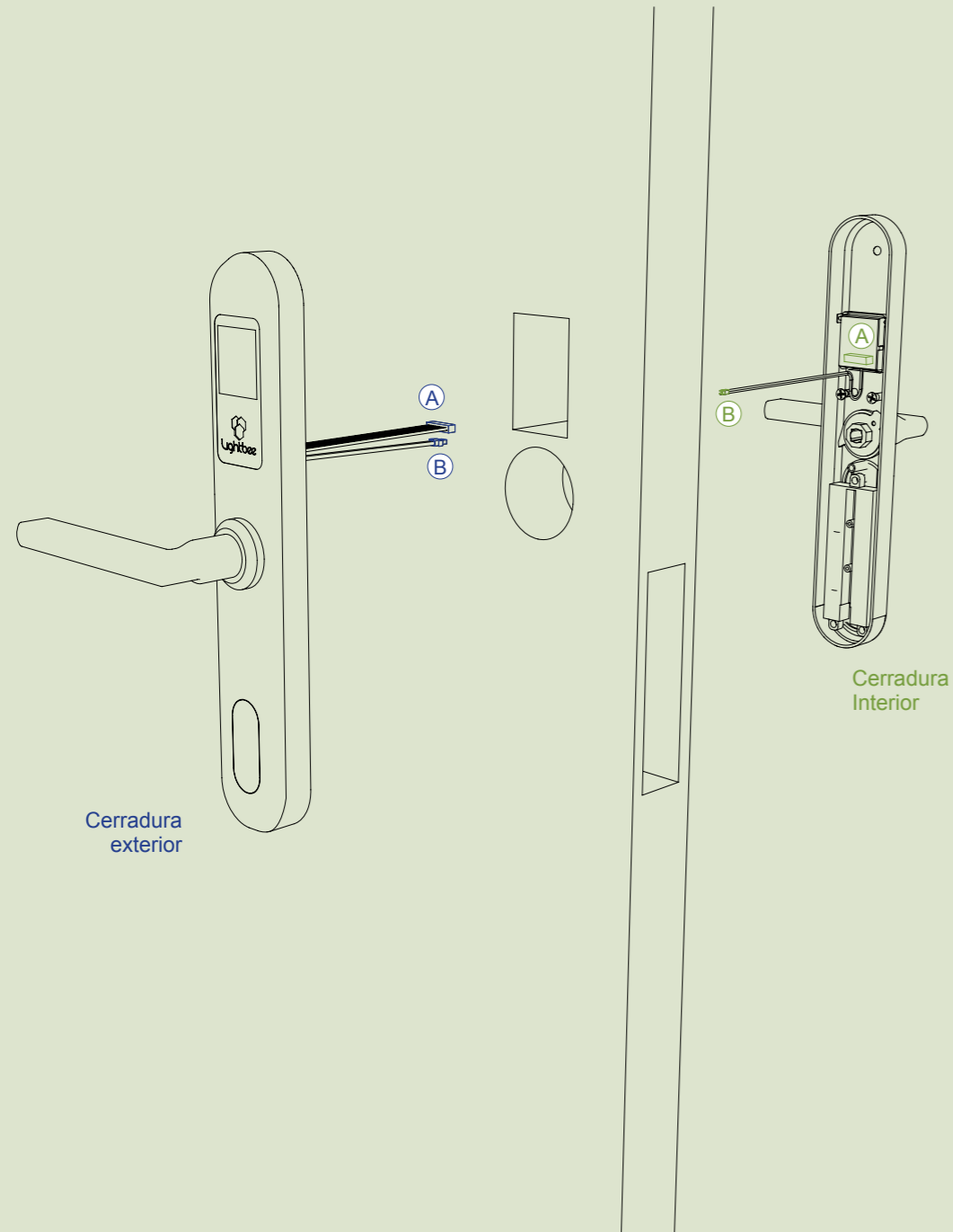

Cerradura exterior

Cerradura Interior

Una vez efectuados los huecos con la plantilla en la puerta, presente las dos partes de la cerradura.

Acérquelas y hágalas coincidir **B** con **B**

1.2

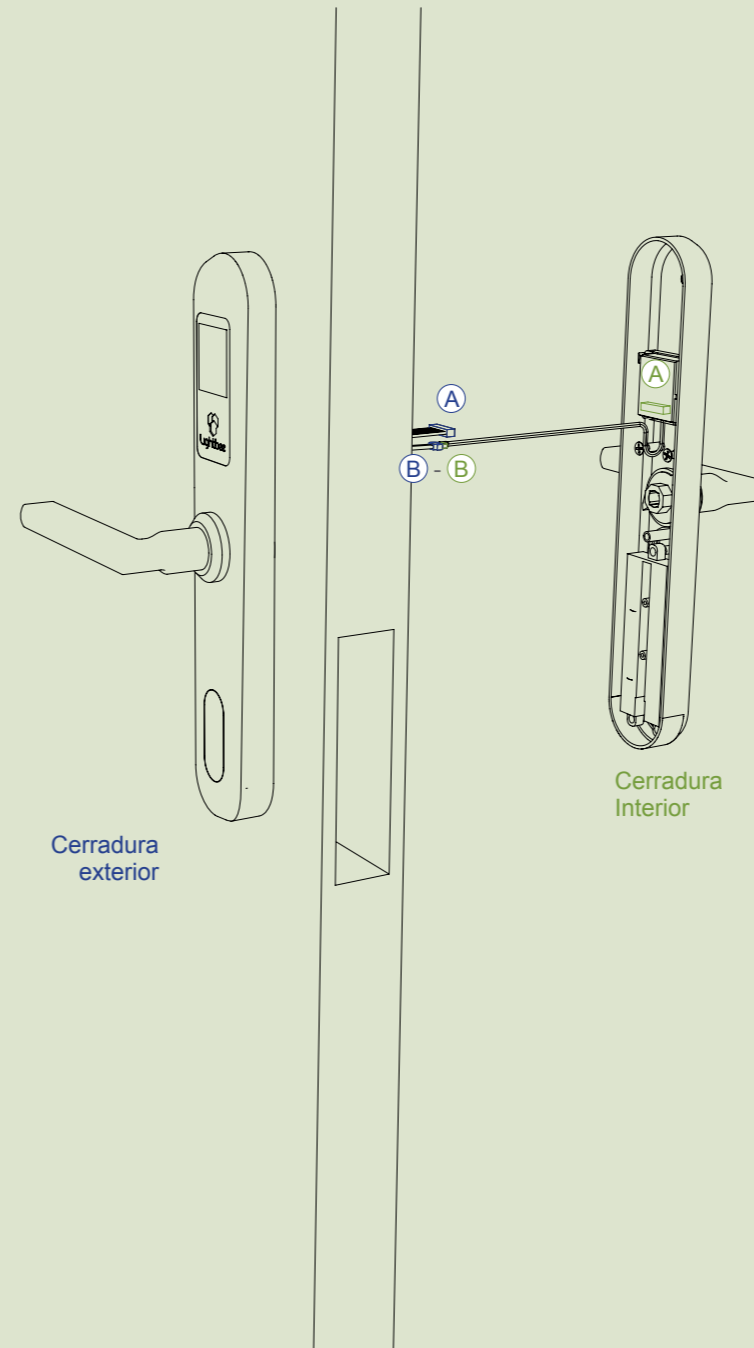

Cerradura exterior

Cerradura Interior

Conecte los dos extremos **B** con **B**

El conector **A** se enchufa directamente en la placa dentro de la cerradura interior **A**

1.3

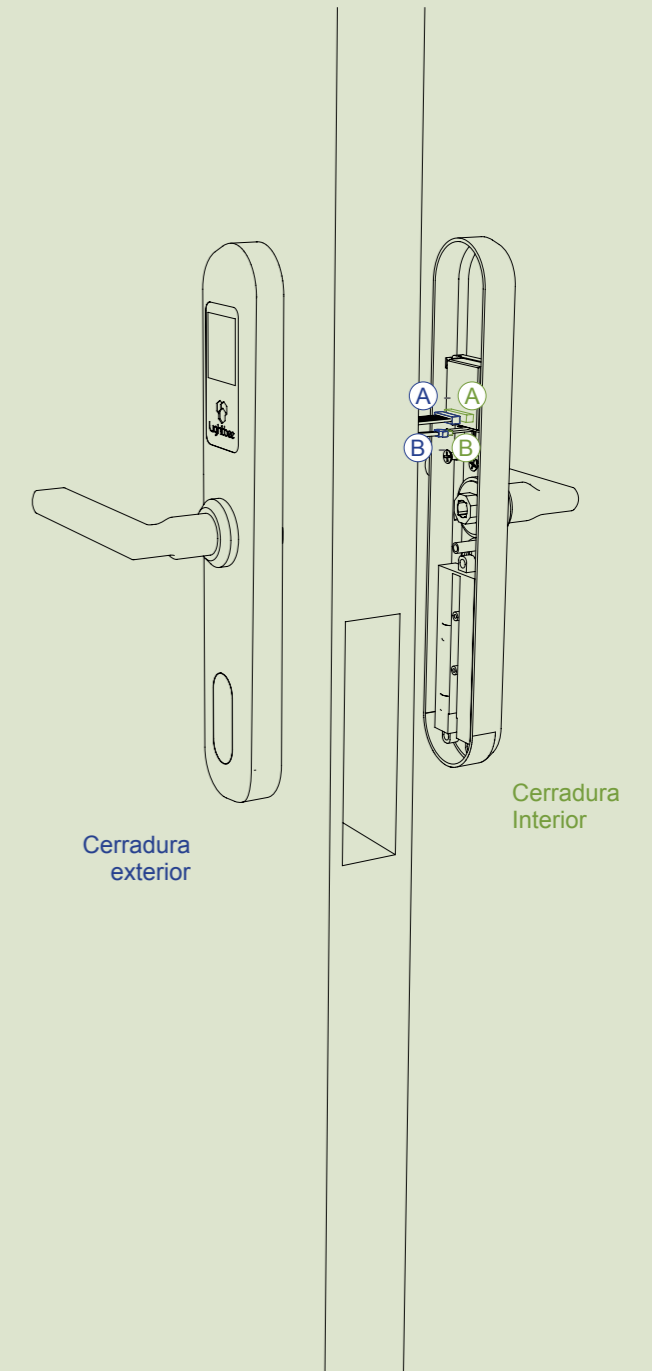

Cerradura exterior

Cerradura Interior

Conecte **A** con **A**

Acerque las dos piezas a la puerta y termine de instalarlas con sus tornillos.

